

Nagykereskedelmi árlista

Érvényes 2022.08.01-től

aquatherm-hungaria kft.

Iroda, raktár : 1211. Budapest, Dunalejóró 14.

T/Fax. 06-1-425-4095, Tel.: 06-1-427-1233

www.aquatherm.hu, e-mail: info@aquatherm.hu



aquatherm green pipe ti

aquatherm blue pipe ti

Előszigetelt Polipropilén csőrendszer ivóvíz-, termálvíz-, fűtés-, hűtés-,
és egyéb ipari távvezetékek kiépítésére

Az árváltoztatás jogát fenntartjuk!

Áraink az ÁFÁ-T nem tartalmazzák!





aquatherm ti Üvegszálbetétes előszigetelt cső 5,8 m hosszú szálaban

Üvegszálbetétescső 5,8 m hosszúságban, PUR keményhab szigeteléssel és PE köpenycsővel

aquatherm green pipe ti SDR 9 MF RP

Cikkszám	külső átmérő haszoncső d	külső átmérő köpenycső D	hossz/m	Ár Ft/m
tokoshegesztéssel				
1313032010	32	90,0	5,8	22 519
1313040012	40	110,0	5,8	24 455
1313050014	50	110,0	5,8	25158
1313063016	63	125,0	5,8	27 797
1313075018	75	140,0	5,8	31 844
1313090020	90	160,0	5,8	37 030
1313110022	110	200,0	5,8	45 826
1313125024	125	225,0	5,8	54 891
tompahesztéssel				
1313160026	160	250,0	5,8	68 966



aquatherm ti Üvegszálbetétes előszigetelt cső 5,8 m hosszú szálaban

Üvegszálbetétescső 11,6 m hosszúságban, PUR keményhab szigeteléssel és PE köpenycsővel

aquatherm green pipe ti SDR 9 MF RP

Cikkszám	külső átmérő haszoncső d	külső átmérő köpenycső D	hossz/m	Ár Ft/m
tokoshegesztéssel				
1313032110	32	90,0	11,6	22 871
1313040112	40	110,0	11,6	23 793
1313050114	50	110,0	11,6	25 686
1313063116	63	125,0	11,6	28 325
1313075118	75	140,0	11,6	32 548
1313090120	90	160,0	11,6	37 918
1313110122	110	200,0	11,6	46 714
1313125124	125	225,0	11,6	55 947
tompahesztéssel				
1313160126	160	250,0	11,6	70 373

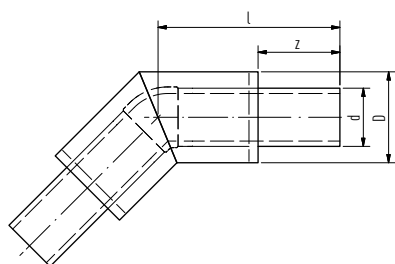

aquatherm ti 45° könyök 500 mm hosszú

PUR keményhab szigeteléssel és PE köpenycsővel

aquatherm green pipe ti SDR 9 MF RP

Cikkszám	külső átmérő haszoncső d	külső átmérő köpenycső D	Z	hossz	kg	Csom.e.	Ár Ft/db
tokoshegesztéssel							
1383032001	32	90,0	225,0	500	1,114	1	41 344
1383040002	40	110,0	225,0	500	1,516	1	47 678
1383050003	50	110,0	225,0	500	0,131	1	51 372
1383063004	63	125,0	225,0	500	2,485	1	63 160
1383075005	75	140,0	225,0	500	3,273	1	73 364
1383090006	90	160,0	225,0	500	4,434	1	81 809
1383110007	110	200,0	225,0	500	6,504	1	92 892
1383125008	125	225,0	225,0	500	8,407	1	114 884
tompahesztéssel							
1383160009	160	250,0	225,0	500	11,573	1	152 006

15° és 30° fokos könyök külön rendelésre

aquatherm ti 90°-könyök 500 mm hosszú

aquatherm green pipe ti SDR 9 MF RP

PUR keményhab szigeteléssel és PE köpenycsővel

Cikkszám	külső átmérő	haszoncső d	külső átmérő köpenycső D	z	hossz	kg	Csom.e.	Ár Ft/db
tokoshegesztéssel								
1383032040	32	90,0	225,0	500	1,120	1	50 493	
1383040041	40	110,0	225,0	500	1,433	1	59 465	
1383050042	50	110,0	225,0	500	1,812	1	69 493	
1383063043	63	125,0	225,0	500	2,513	1	79 346	
1383075044	75	140,0	225,0	500	3,294	1	96 355	

60° és 75° fokos könyök külön rendelésre

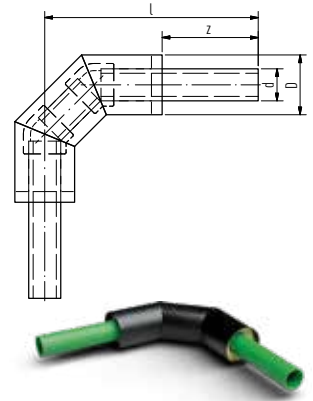

aquatherm ti 90°-könyök 10000 mm hosszú

aquatherm green pipe ti SDR 9 MF RP

PUR keményhab szigeteléssel és PE köpenycsővel

Cikkszám	külső átmérő	haszoncső d	külső átmérő köpenycső D	z	hossz	kg	Csom.e.	Ár Ft/db
tokoshegesztéssel								
1383032020	32	90,0	225,0	1000	2,582	1	53 659	
1383040021	40	110,0	225,0	1000	3,770	1	64 743	
1383050022	50	110,0	225,0	1000	4,293	1	71 429	
1383063023	63	125,0	225,0	1000	6,000	1	84 096	
1383075024	75	140,0	225,0	1000	7,341	1	103 800	
1383090025	90	160,0	225,0	1000	8,988	1	118 579	
1383110026	110	200,0	225,0	1000	14,523	1	138 811	
1383125027	125	225,0	225,0	1000	18,239	1	173 469	

tompaszegeztéssel

1383160028	160	250,0	225,0	1000	24,112	1	222 203
------------	-----	-------	-------	------	--------	---	---------

60° és 75° fokos könyök külön rendelésre

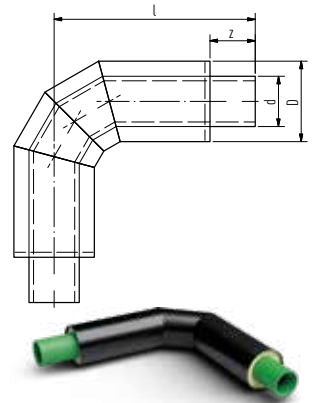

aquatherm ti T-idom

aquatherm green pipe ti SDR 9 MF RP

PUR keményhab szigeteléssel és PE köpenycsővel

Cikkszám	külső átmérő	haszoncső d	külső átmérő köpenycső D	z	l	hossz	kg	Csom.e.	Ár Ft/db
tokoshegesztéssel									
1363032001	32	90,0	225,0	500	1.000,0	1,633	1	49 437	
1363040002	40	110,0	225,0	500	1.000,0	2,243	1	58 937	
1363050003	50	110,0	225,0	500	1.000,0	2,500	1	67 734	
1363063004	63	125,0	225,0	500	1.000,0	3,500	1	77 234	
1363075005	75	140,0	225,0	500	1.000,0	4,712	1	93 244	
1363090006	90	160,0	225,0	500	1.000,0	6,440	1	106 615	
1363110007	110	200,0	225,0	500	1.000,0	9,323	1	123 505	
1363125008	125	225,0	225,0	500	1.000,0	0,012	1	146 376	

tompaszegeztéssel

1363160009	160	250,0	225,0	500	1.000,0	0,016	1	210 676
------------	-----	-------	-------	-----	---------	-------	---	---------

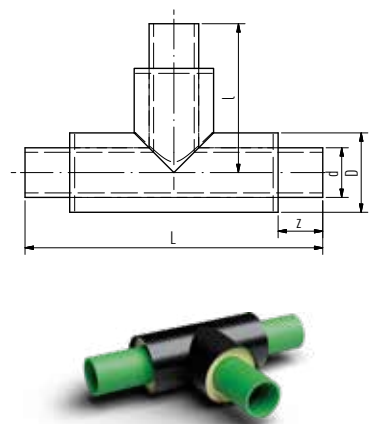

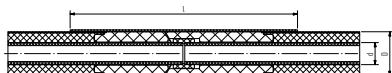

aquatherm ti Karmantyú

Cikkszám külső átmérő hasznoscső d külső átmérő köpenycső D hossz Csom.e. Ár Ft/db

tokoshegesztéssel, PUR keményhabbal , PE köpenycsővel és PP karmantyúval.

1390032022	32	90,0	600	1	46 446
1390040024	40	110,0	600	1	47 546
1390050026	50	110,0	600	1	47 954
1390063028	63	125,0	600	1	54 123
1390075030	75	140,0	600	1	58 252
1390090032	90	160,0	600	1	61 015
1390110034	110	200,0	600	1	69 432
1390125036	125	225,0	600	1	8 1426

tompahegesztéssel, PUR keményhabbal , PE köpenycsővel

1390160038	160	250,0	600	1	82 356
------------	-----	-------	-----	---	--------

Kész zsugorhüvely, beleértve a tömítőszalagot PUR merev hab elemekkel és a hegesztési varratok utólagos burkolásához szükséges tartozékokat.

Szín: fekete



aquatherm ti karmantyú

Cikkszám külső átmérő hasznoscső d külső átmérő köpenycső D hossz Csom.e. Ár Ft/db

tokoshegesztéssel

1390032046	32	90,0	600	1	52 634
1390040047	40	110,0	600	1	53 864
1390050048	50	110,0	600	1	53 934
1390063049	63	125,0	600	1	59 742
1390075050	75	140,0	600	1	62 351
1390090051	90	160,0	600	1	66 180
1390110052	110	200,0	600	1	76 977
1390125053	125	225,0	600	1	85 654
1390160054	160	250,0	600	1	87 994

Kész zsugorhüvely, beleértve a tömítőszalagot PUR merev hab elemekkel és a hegesztési varratok utólagos burkolásához szükséges tartozékokat.

szín: fekete

aquatherm ti karmantyú szett

Cikkszám külső átmérő haszoncső d külső átmérő köpenycső D Csom.e. Ár Ft/db

tokoshegesztéssel, PUR keményhabbal, PE köpenycsővel és PP karmantyúval.

1340032114	32	90,0	1	17 593
1340040115	40	110,0	1	18 473
1340050116	50	110,0	1	18 649
1340063117	63	125,0	1	19 177
1340075118	75	140,0	1	19 529
1340090119	90	160,0	1	21 288
1340110120	110	200,0	1	23 571
1340125121	125	225,0	1	28 325

tompahegesztéssel, PUR keményhabbal, PE köpenycsővel

1340160122	160	250,0	1	28 677
------------	-----	-------	---	--------

PUR merev hab elemekből és méretfüggő fröccsöntött részből áll, zsugorhüvely nélkül. A megmunkáláshoz szükséges tartozékok: Mono Top 40 szigetelőszalag és alapozó



aquatherm ti Szűkítő karmantyú

Cikkszám Ø külső d2 Ø külső d1 Ø külső D1 Ø külső D2 hossz Csom.e. Ár Ft/db

tokoshegesztéssel

1340040103	40,0	32,0	90	110	900	1	64 039
1340050104	50,0	32,0	90	110	900	1	70 197
1340050105	50,0	40,0	110	110	900	1	70 373
1340063106	63,0	40,0	110	125	900	1	70 725
1340063107	63,0	50,0	110	125	900	1	72 132
1340075108	75,0	50,0	110	140	900	1	78 290
1340075109	75,0	63,0	125	140	900	1	78 818
1340090110	90,0	63,0	125	160	900	1	94 652
1340090111	90,0	75,0	140	160	900	1	94 828
1340110112	110,0	75,0	140	200	900	1	110 486
1340110113	110,0	90,0	160	200	900	1	110 662
1390125020	125,0	90,0	160	225	900	1	127 903
1390125021	125,0	110,0	200	225	900	1	129 134

Kész zsugorhüvely, beleértve a tömítőszalagot PUR merev hab elemekkel és a hegesztési varratok utólagos burkolásához szükséges tartozékokat. Hossz: 900 mm.

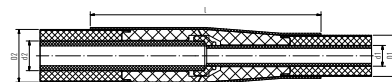

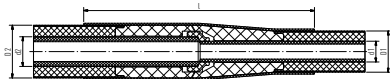

aquatherm ti Szűkítő karmantyú

aquatherm green pipe ti SDR 9

Cikkszám	∅ külső d2	∅ külső d1	∅ külső D1	∅ külső D2	hossz	Csom.e.	Ár Ft/db
wechselseitig Muffen- und Stumpfschweißverfahren							
2340160001	160,0	110,0	200	250	900	1	148 135
2340160003	160,0	125,0	225	250	900	1	152 358

Kész zsugorhüvely, beleértve a tömítőszalagot PUR merev hab elemekkel és a hegesztési varratok utólagos burkolásához szükséges tartozékokat. in einer Gesamtlänge von 900 mm.

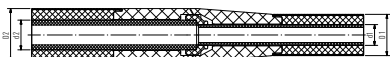

aquatherm ti Szűkítő karmantyú készlet

Cikkszám	∅ külső d2	∅ külső d1	∅ külső D1	∅ külső D2	Csom.e.	Ár Ft/db
tokoshegesztéssel						
2340040030	40,0	32,0	90	110	1	16 186
2340050031	50,0	32,0	90	110	1	16 186
2340050032	50,0	40,0	110	110	1	16 186
2340063033	63,0	40,0	110	125	1	16 186
2340063034	63,0	50,0	110	125	1	16 714
2340075035	75,0	50,0	110	140	1	17 241
2340075036	75,0	63,0	125	140	1	17 241
2340090037	90,0	63,0	125	160	1	26 038
2340090038	90,0	75,0	140	160	1	26 038
2340110039	110,0	75,0	140	200	1	30 788
2340110040	110,0	90,0	160	200	1	36 594
2340125041	125,0	90,0	160	225	1	41 344
2340125042	125,0	110,0	200	225	1	46 622

PUR merev hab elemekből és méretfüggő fröccsöntött részből áll, zsugorhüvely nélkül. A megmunkáláshoz szükséges tartozékok: Mono Top 40 szigetelőszalag és alapozó

aquatherm ti Mono Top 40 Szigetelőtekercs

aquatherm ti Mono Top 40 szigetelőtekercs az aquatherm

szigetelőcsatlakozóval való csatlakozások utólagos szigeteléséhez

Cikkszám		Csom.e.	Ár Ft/db
9702411000	szélesség 50 mm hosszúság 15m	1	18 473
9702411001	szélesség 100 mm hosszúság 15m	1	36 770

aquatherm ti Alapozó

Cikkszám	Mennyiség	Csom.e.	Ár Ft/db
9702411002	1l	1	26 390

aquatherm ti Csatlakozó mandzsetta

Mandzsetta a PUR szigeteléshez a köpenycső és a haszoncső csatlakoztatásánál

Cikkszám		Csom.e.	Ár Ft/db
2390032001	Manschette TI 32 mm MR90	1	17 593
2390050002	Manschette TI 40-50 mm MR110	1	18 649
2390075003	Mansch. TI 63-75 mm MR125-140	1	23 399
2390090004	Manschette TI 90 mm MR160	1	27 921
2390110005	Manschette TI 110 mm MR200	1	28 853
2390125006	Manschette TI 125 mm MR225	1	52 956
2390160007	Manschette TI 160 mm MR250	1	58 410
2390200008	Manschette TI 200 mm MR315	1	61 400
2390250009	Manschette TI 250 mm MR400	1	74 068
2390315010	Mansch. TI 315/355 mm MR450/500	1	84 799



aquatherm ti Falátvezető elem

Csőmandzsetta falátvezetésekhez

Cikkszám	∅ külső magfurat	∅ külső hordozócső d	∅ külső köpenycső D	Csom.e.	Ár Ft/db
9701214212	150	32	90	1	204 082
9701214214	200	50	110	1	244 018
9701214218	200	63	125	1	248 769
9701214220	200	75	140	1	249 120
9701214222	250	90	160	1	319 317
9701214224	300	110	200	1	415 728
9701214226	350	125	225	1	510 204
9701214230	350	160	250	1	533 955
9701214234	400	200	315	1	643 385
9701214238	500	250	400	1	840 605
9701214242	550	315	450	1	986 981

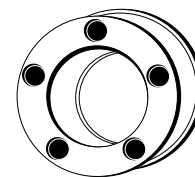



aquatherm ti Üvegszálbetétes előszigetelt cső 5,8 m hosszú szálaban

Üvegszálbetétescső 5,8 m hosszúságban, PUR keményhab szigeteléssel és PE köpenycsővel

aquatherm blue pipe ti SDR 11 MF RP / *SDR 9 MF RP

Cikkszám	külső átmérő haszoncső d	külső átmérő köpenycső D	hossz/m	Ár Ft/m
tokoshegesztéssel				
2314032010 *	32	90,0	5,8	19 269
2314040012	40	110,0	5,8	21 447
2314050014	50	110,0	5,8	22 117
2314063016	63	125,0	5,8	24 798
2314075018	75	140,0	5,8	28 317
2314090020	90	160,0	5,8	31 316
2314110022	110	200,0	5,8	40 640
2314125024	125	225,0	5,8	47 327
tompahesztéssel				
2314160026	160	250,0	5,8	64 006
2314200028	200	315,0	5,8	93 496
2314250030	250	400,0	5,8	140 394
2314315032	315	450,0	5,8	201 903
2314355034	355	500,0	5,8	236 629



aquatherm ti Üvegszálbetétes, előszigetelt oxigéndiffúziómentes cső 5,8 m hosszú szálaban

Üvegszálbetétescső 5,8 m hosszúságban, PUR keményhab szigeteléssel és PE köpenycsővel

aquatherm blue pipe ot ti SDR 11 / *SDR 9 MF RP

Cikkszám	külső átmérő haszoncső d	külső átmérő köpenycső D	hossz/m	Ár Ft/m
tokoshegesztéssel				
2414032010 *	32	90,0	5,8	20 442
2414040012	40	110,0	5,8	22 167
2414050014	50	110,0	5,8	23 039
2414063016	63	125,0	5,8	25 334
2414075018	75	140,0	5,8	29 657
2414090020	90	160,0	5,8	34 851
2414110022	110	200,0	5,8	43 732
2414125024	125	225,0	5,8	52 947
tompahesztéssel				
2414160026	160	250,0	5,8	65 681
2414200028	200	315,0	5,8	98 699
2414250030	250	400,0	5,8	156 404



aquatherm ti Üvegszálbetétes előszigetelt cső 5,8 m hosszú szálaban

Üvegszálbetétescső 5,8 m hosszúságban, PUR keményhab szigeteléssel és PE köpenycsővel

aquatherm blue pipe ti SDR 17,6 MF RP

Cikkszám	külső átmérő haszoncső d	külső átmérő köpenycső D	hossz/m	Ár Ft/m
tokoshegesztéssel				
2317125024	125	225,0	5,8	46 622
tompahesztéssel				
2317160026	160	250,0	5,8	54 363
2317200028	200	315,0	5,8	79 346
2317250030	250	400,0	5,8	122 449
2317315032	315	450,0	5,8	152 358
2317355034	355	500,0	5,8	189 124

aquatherm ti Üvegszálbetétes előszigetelt cső 11,6 m hosszú szálaban

Üvegszálbetétescső 11,6 m hosszúságban, PUR keményhab szigeteléssel és PE köpenycsővel

aquatherm blue pipe ti SDR 11 MF RP / *SDR 9 MF RP.

Cikkszám	külső átmérő haszoncső d	külső átmérő köpenycső D	hossz/m	Ár Ft/m
tokoshegesztéssel				
2314032110 *	32	90,0	11,6	19 939
2314040112	40	110,0	11,6	19 882
2314050114	50	110,0	11,6	22 117
2314063116	63	125,0	11,6	24 798
2314075118	75	140,0	11,6	29 155
2314090120	90	160,0	11,6	32 021
2314110122	110	200,0	11,6	42 224
2314125124	125	225,0	11,6	46 623
tompaheszesztéssel				
2314160126	160	250,0	11,6	65 095
2314200128	200	315,0	11,6	89 727
2314250130	250	400,0	11,6	142 682
2314315132	315	450,0	11,6	204 082
2314355134	355	500,0	11,6	240 324

aquatherm ti Üvegszálbetétes, előszigetelt oxigéndiffúziómentes cső 5,8 m hosszú szálaban

Üvegszálbetétescső 11,6 m hosszúságban, PUR keményhab szigeteléssel és PE köpenycsővel

aquatherm blue pipe ot ti SDR 11 / *SDR 9 MF RP

Cikkszám	külső átmérő haszoncső d	külső átmérő köpenycső D	hossz/m	Ár Ft/m
tokoshegesztéssel				
2414032110 *	32	90,0	11,6	20 844
2414040112	40	110,0	11,6	22 704
2414050114	50	110,0	11,6	23 491
2414063116	63	125,0	11,6	25 870
2414075118	75	140,0	11,6	30 093
2414090120	90	160,0	11,6	35 522
2414110122	110	200,0	11,6	44 336
2414125124	125	225,0	11,6	53 785
tompaheszesztéssel				
2414160126	160	250,0	11,6	67 022
2414200128	200	315,0	11,6	100 985
2414250130	250	400,0	11,6	160 099

aquatherm ti Üvegszálbetétes előszigetelt cső 11,6 m hosszú szálaban

Üvegszálbetétescső 11,6 m hosszúságban, PUR keményhab szigeteléssel és PE köpenycsővel

aquatherm blue pipe ti SDR 17,6 MF RP

Cikkszám	külső átmérő haszoncső d	külső átmérő köpenycső D	hossz/m	Ár Ft/m
tokoshegesztéssel				
2317125124	125	225,0	11,6	47 150
tompaheszesztéssel				
2317160126	160	250,0	11,6	55 771
2317200128	200	315,0	11,6	81 105
2317250130	250	400,0	11,6	125 264
2317315132	315	450,0	11,6	154 821
2317355134	355	500,0	11,6	192 294



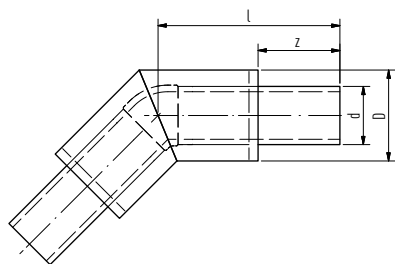

aquatherm ti 45° könyök 500 mm hosszú

PUR keményhab szigeteléssel és PE köpenycsővel

aquatherm blue pipe ti SDR 11 / *SDR 9 MF RP

Cikkszám	külső átmérő haszoncső d	külső átmérő köpenycső D	z	l	kg	Csom.e.	Ár Ft/db
tokoshegesztéssel							
2384032060 *	32	90,0	225,0	500	1,026	1	38 353
2384050062	50	110,0	225,0	500	1,720	1	45 918
2384063063	63	125,0	225,0	500	2,340	1	58 410
2384075064	75	140,0	225,0	500	2,988	1	68 438
2384090065	90	160,0	225,0	500	4,150	1	76 531
2384110061	40	110,0	225,0	500	1,496	1	43 631
2384110066	110	200,0	225,0	500	6,300	1	87 614
2384125067	125	225,0	225,0	500	7,850	1	103 625
tompahesztéssel							
2384160069	160	250,0	225,0	500	10,000	1	131 773
2384200071	200	315,0	225,0	500	14,806	1	197 924
2384250073	250	400,0	225,0	500	24,889	1	249 648
2384315075	315	450,0	225,0	500	38,788	1	312 984
2384355077	355	500,0	225,0	500	50,247	1	374 384

15° és 30° fokos könyök külön rendelésre

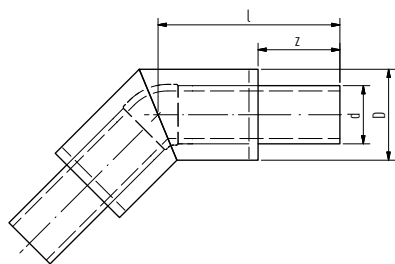

aquatherm ti 45° könyök 500 mm hosszú

PUR keményhab szigeteléssel és PE köpenycsővel

aquatherm blue pipe ot ti SDR 11 / *SDR 9 MF RP

Cikkszám	külső átmérő haszoncső d	külső átmérő köpenycső D	z	l	kg	Csom.e.	Ár Ft/db
tokoshegesztéssel							
2480032001 *	32	90,0	225,0	500	1,237	1	40 992
2480040002	40	110,0	225,0	500	1,533	1	47 678
2480050003	50	110,0	225,0	500	1,812	1	50 141
2480063004	63	125,0	225,0	500	2,455	1	63 863
2480075005	75	140,0	225,0	500	3,035	1	71 780
2480090006	90	160,0	225,0	500	4,293	1	83 568
2480110007	110	200,0	225,0	500	6,389	1	93 420
2480125008	125	225,0	225,0	500	8,177	1	116 643
tompahesztéssel							
2484160009	160	250,0	225,0	500	10,156	1	138 635
2484200010	200	315,0	225,0	500	15,348	1	200 211
2484250011	250	400,0	225,0	500	25,853	1	254 222

15° és 30° fokos könyök külön rendelésre

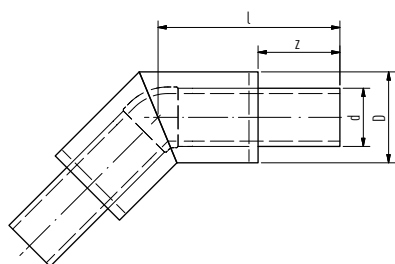

aquatherm ti 45° könyök 500 mm hosszú

PUR keményhab szigeteléssel és PE köpenycsővel

aquatherm blue pipe ti SDR 17,6 MF RP

Cikkszám	külső átmérő haszoncső d	külső átmérő köpenycső D	z	l	kg	Csom.e.	Ár Ft/db
tokoshegesztéssel							
2387125068	125	225,0	225,0	500	6,310	1	88 142
tompahesztéssel							
2387160070	160	250,0	225,0	500	7,239	1	106 263
2387200072	200	315,0	225,0	500	11,163	1	145 672
2387250074	250	400,0	225,0	500	18,813	1	197 044
2387315076	315	450,0	225,0	500	28,521	1	284 944
2387355078	355	500,0	225,0	500	0,031	1	298 733

15° és 30° fokos könyök külön rendelésre

aquatherm ti 90°-könyök 500 mm hosszú

aquatherm blue pipe ti SDR 11 / *SDR 9 MF RP

PUR keményhab szigeteléssel
és PE köpenycsővel

Cikkszám	külső átmérő haszoncső d	külső átmérő köpenycső D	z	l	kg	Csom.e.	Ár Ft/db
tokoshegesztéssel							
2384032081 *	32	90,0	225,0	500	1,000	1	46 622
2384040083	40	110,0	225,0	500	1,500	1	55 067
2384050085	50	110,0	225,0	500	1,660	1	64 215
2384063087	63	125,0	225,0	500	2,500	1	74 068
2384075089	75	140,0	225,0	500	3,000	1	88 846

60° és 75° fokos könyök külön rendelésre

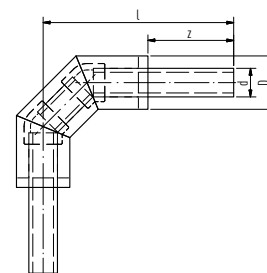
**aquatherm ti 90°-könyök 500 mm hosszú**

aquatherm blue pipe ot ti SDR 11 / *SDR 9 MF RP

PUR keményhab szigeteléssel
és PE köpenycsővel

Cikkszám	külső átmérő haszoncső d	külső átmérő köpenycső D	z	l	kg	Csom.e.	Ár Ft/db
tokoshegesztéssel							
2480032021 *	32	90,0	225,0	500	1,264	1	49 613
2480040023	40	110,0	225,0	500	1,370	1	58 761
2480050025	50	110,0	225,0	500	1,670	1	68 614
2480063027	63	125,0	225,0	500	2,407	1	78 642
2480075029	75	140,0	225,0	500	3,500	1	87 088

60° és 75° fokos könyök külön rendelésre

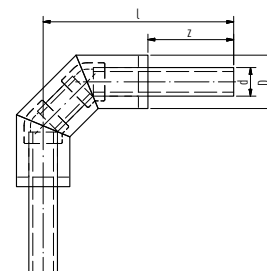

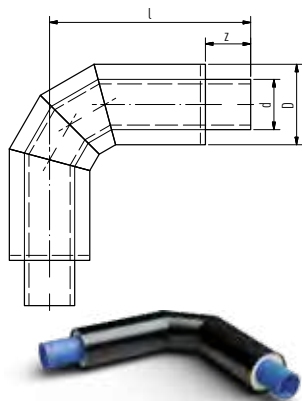

aquatherm ti 90°-könyök 10000 mm hosszú

PUR keményhab szigeteléssel és PE köpenycsővel

aquatherm blue pipe ti SDR 11 / *SDR 9 MF RP

Cikkszám	külső átmérő haszoncső d	külső átmérő köpenycső D	z	l	Csom.e.	Ár Ft/db
tokoshegesztéssel						
2380032080 *	32	90,0	225,0	1000	1	51 020
2380040082	40	110,0	225,0	1000	1	65 624
2380050084	50	110,0	225,0	1000	1	69 607
2380063086	63	125,0	225,0	1000	1	78 290
2380075088	75	140,0	225,0	1000	1	96 673
2380090090	90	160,0	225,0	1000	1	105 560
2380110091	110	200,0	225,0	1000	1	128 431
2380125092	125	225,0	225,0	1000	1	173 431
tompahesztéssel						
2384160094	160	250,0	225,0	1000	1	187 368
2384200096	200	315,0	225,0	1000	1	260 380
2384250098	250	400,0	225,0	1000	1	319 319
2384315100	315	450,0	225,0	1000	1	437 192
2384355102	355	500,0	225,0	1000	1	541 696

60° és 75° fokos könyök külön rendelésre

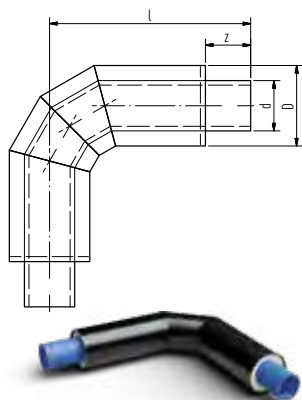

aquatherm ti 90°-könyök 10000 mm hosszú

PUR keményhab szigeteléssel és PE köpenycsővel

aquatherm blue pipe ot ti SDR 11 / *SDR 9 MF RP

Cikkszám	külső átmérő haszoncső d	külső átmérő köpenycső D	z	l	Csom.e.	Ár Ft/db
tokoshegesztéssel						
2480032020 *	32	90,0	225,0	1000	1	54 187
2480040022	40	110,0	225,0	1000	1	64 567
2480050024	50	110,0	225,0	1000	1	70 021
2480063026	63	125,0	225,0	1000	1	82 160
2480075028	75	140,0	225,0	1000	1	101 689
2480090030	90	160,0	225,0	1000	1	116 995
2480110031	110	200,0	225,0	1000	1	134 941
2480125032	125	225,0	225,0	1000	1	169 951
tompahesztéssel						
2484160033	160	250,0	225,0	1000	1	194 581
2484200034	200	315,0	225,0	1000	1	264 075
2484250035	250	400,0	225,0	1000	1	343 948

60° és 75° fokos könyök külön rendelésre

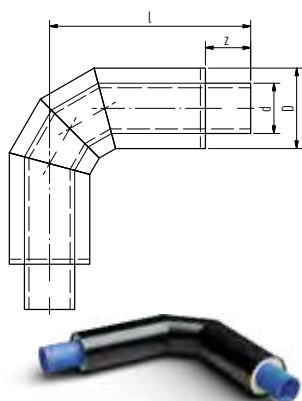

aquatherm ti 90°-könyök 10000 mm hosszú

PUR keményhab szigeteléssel és PE köpenycsővel

aquatherm blue pipe ti SDR 17,6 MF RP

Cikkszám	külső átmérő haszoncső d	külső átmérő köpenycső D	z	l	Csom.e.	Ár Ft/db
tokoshegesztéssel						
2387125093	125	225,0	225,0	1000	1	138 283
tompahesztéssel						
2387160095	160	250,0	225,0	1000	1	143 209
2387200097	200	315,0	225,0	1000	1	210 417
2387250099	250	400,0	225,0	1000	1	280 964
2387315101	315	450,0	225,0	1000	1	351 865
2387355103	355	500,0	225,0	1000	1	361 541

60° és 75° fokos könyök külön rendelésre

aquatherm ti T-idom

aquatherm blue pipe ti SDR 11 / *SDR 9 MF RP

PUR keményhab szigeteléssel
és PE köpenycsővel

Cikkszám	külső átmérő haszoncső d	külső átmérő köpenycső D	z	l	L	Csom.e.	Ár Ft/db
tokoshegesztéssel							
2360032001 *	32	90,0	225,0	500	1.000,0	1	48 557
2360040002	40	110,0	225,0	500	1.000,0	1	51 178
2360050003	50	110,0	225,0	500	1.000,0	1	65 799
2360063004	63	125,0	225,0	500	1.000,0	1	75 299
2360075005	75	140,0	225,0	500	1.000,0	1	90 605
2360090006	90	160,0	225,0	500	1.000,0	1	102 393
2360110007	110	200,0	225,0	500	1.000,0	1	117 121
2360125008	125	225,0	225,0	500	1.000,0	1	138 987
tompaheszesztéssel							
2364160009	160	250,0	225,0	500	1.000,0	1	173 294
2364200010	200	315,0	225,0	750	1.500,0	1	271 816
2364250011	250	400,0	225,0	750	1.500,0	1	360 310
2364315012	315	450,0	225,0	750	1.500,0	1	325 412
2364355013	355	500,0	225,0	750	1.500,0	1	360 310

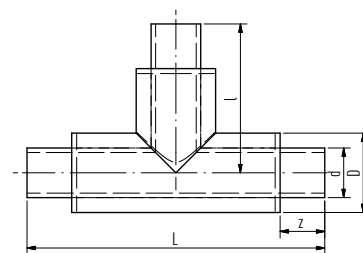
**aquatherm ti T-idom**

aquatherm blue pipe ti SDR 17,6 MF RP

PUR keményhab szigeteléssel
és PE köpenycsővel

Cikkszám	külső átmérő haszoncső d	külső átmérő köpenycső D	z	l	L	Csom.e.	Ár Ft/db
tokoshegesztéssel							
2367125040	125	225,0	225,0	500	1.000,0	1	101 689
tompaheszesztéssel							
2367160041	160	250,0	225,0	500	1.000,0	1	115 060
2367200042	200	315,0	225,0	750	1.500,0	1	229 240
2367250043	250	400,0	225,0	750	1.500,0	1	296 446
2367315044	315	450,0	225,0	750	1.500,0	1	360 134
2367355045	355	500,0	225,0	750	1.500,0	1	438 072

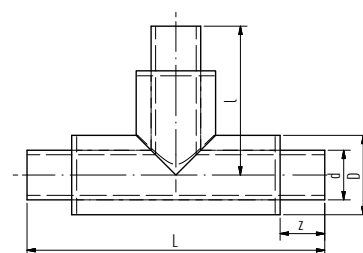

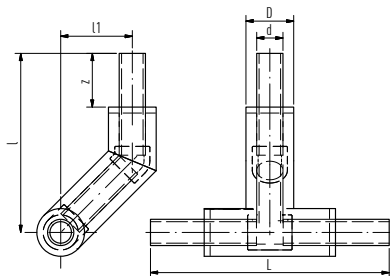

aquatherm ti kerülő T-ido

PUR keményhab szigeteléssel és PE köpenycsővel

aquatherm blue pipe ti SDR 11 / *SDR 9 MF RP

Cikkszám	külső átmérő haszoncső d	külső átmérő köpenycső D	z	l	l1	L	Csom.e.	Ár Ft/db
tokoshegesztéssel								
2360032020 *	32	90,0	225,0	750	190	1.000,0	1	65 623
2360040021	40	110,0	225,0	750	210	1.000,0	1	78 994
2360050022	50	110,0	225,0	750	210	1.000,0	1	86 031
2360063023	63	125,0	225,0	750	225	1.000,0	1	102 217
2360075024	75	140,0	225,0	750	240	1.000,0	1	125 264
2360090025	90	160,0	225,0	750	260	1.000,0	1	144 625
2360110026	110	200,0	225,0	750	300	1.000,0	1	166 784
2360125027	125	225,0	225,0	750	325	1.000,0	1	210 239
tompahesztéssel								
2364160028	160	250,0	225,0	1000	350	1.000,0	1	245 954
2364200029	200	315,0	225,0	1000	415	1.500,0	1	384 588
2364250030	250	400,0	225,0	1000	500	1.500,0	1	511 964
2364315031	315	450,0	225,0	1250	550	1.500,0	1	744 546
2364355032	355	500,0	225,0	1250	600	1.500,0	1	945 637

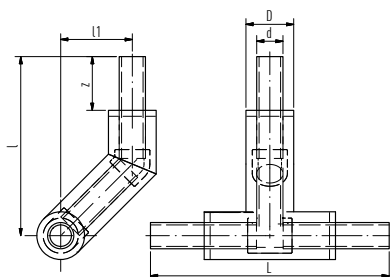

aquatherm ti kerülő T-ido

PUR keményhab szigeteléssel és PE köpenycsővel

aquatherm blue pipe ot ti SDR 11 / *SDR 9 MF RP

Cikkszám	külső átmérő haszoncső d	külső átmérő köpenycső D	z	l	l1	L	Csom.e.	Ár Ft/db
tokoshegesztéssel								
2460032020 *	32	90,0	225,0	750	190	1.000,0	1	71 253
2460040021	40	110,0	225,0	750	210	1.000,0	1	83 568
2460050022	50	110,0	225,0	750	210	1.000,0	1	91 133
2460063023	63	125,0	225,0	750	225	1.000,0	1	106 439
2460075024	75	140,0	225,0	750	240	1.000,0	1	131 256
2460090025	90	160,0	225,0	750	260	1.000,0	1	150 744
2460110026	110	200,0	225,0	750	300	1.000,0	1	175 7570
2460125027	125	225,0	225,0	750	325	1.000,0	1	220 795
tompahesztéssel								
2464160028	160	250,0	225,0	1000	350	1.000,0	1	249 296
2464200029	200	315,0	225,0	1000	415	1.500,0	1	395 848
2464250030	250	400,0	225,0	1000	500	1.500,0	1	534 659

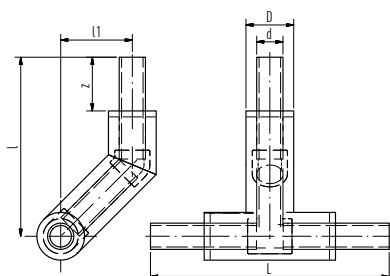

aquatherm ti kerülő T-ido

PUR keményhab szigeteléssel és PE köpenycsővel

aquatherm blue pipe ti SDR 17,6 MF RP

Cikkszám	külső átmérő haszoncső d	külső átmérő köpenycső D	z	l	l1	L	Csom.e.	Ár Ft/db
tokoshegesztéssel								
2367125050	125	225,0	225,0	750	325	1.000,0	1	159 747
tompahesztéssel								
2367160051	160	250,0	225,0	1000	350	1.000,0	1	181 210
2367200052	200	315,0	225,0	1000	415	1.500,0	1	326 355
2367250053	250	400,0	225,0	1000	500	1.500,0	1	431 386
2367315054	315	450,0	225,0	1250	550	1.500,0	1	582 864
2367355055	355	500,0	225,0	1250	600	1.500,0	1	728 712

aquatherm ti szűkített T-idom

PUR keményhab szigeteléssel
és PE köpenycsővel

aquatherm blue pipe ti SDR 11 / *SDR 9 MF RP

Cikkszám	Ø külső d1	Ø külső d2	Ø külső D1	Ø külső D2	z	l	L	Csom.e.	Ár Ft/db
tokoshegesztéssel									
2360040060 *	40,0	32,0	110	90	225,0	500	1.000,0	1	51 020
2360050061 *	50,0	32,0	110	90	225,0	500	1.000,0	1	53 659
2360050062	50,0	40,0	110	110	225,0	500	1.000,0	1	56 826
2360063063 *	63,0	32,0	125	90	225,0	500	1.000,0	1	60 697
2360063064	63,0	40,0	125	110	225,0	500	1.000,0	1	62 456
2360063065	63,0	50,0	125	110	225,0	500	1.000,0	1	64 215
2360075066 *	75,0	32,0	140	90	225,0	500	1.000,0	1	72 132
2360075067	75,0	40,0	140	110	225,0	500	1.000,0	1	74 595
2360075068	75,0	50,0	140	110	225,0	500	1.000,0	1	75 827
2360075069	75,0	63,0	140	125	225,0	500	1.000,0	1	77 410
2360090070 *	90,0	32,0	160	90	225,0	500	1.000,0	1	80 929
2360090071	90,0	40,0	160	110	225,0	500	1.000,0	1	83 568
2360090072	90,0	50,0	160	110	225,0	500	1.000,0	1	84 975
2360090073	90,0	63,0	160	125	225,0	500	1.000,0	1	87 263
2360090074	90,0	75,0	160	140	225,0	500	1.000,0	1	92 892
2360110075 *	110,0	32,0	200	90	225,0	500	1.000,0	1	59 817
2360110076	110,0	40,0	200	110	225,0	500	1.000,0	1	64 039
2360110077	110,0	50,0	200	110	225,0	500	1.000,0	1	68 438
2360110078	110,0	63,0	200	125	225,0	500	1.000,0	1	100 106
2360110079	110,0	75,0	200	140	225,0	500	1.000,0	1	102 393
2360110080	110,0	90,0	200	160	225,0	500	1.000,0	1	105 559
2360125081 *	125,0	32,0	225	90	225,0	500	1.000,0	1	64 743
2360125082	125,0	40,0	225	110	225,0	500	1.000,0	1	69 317
2360125083	125,0	50,0	225	110	225,0	500	1.000,0	1	72 836
2360125084	125,0	63,0	225	125	225,0	500	1.000,0	1	79 170
2360125085	125,0	75,0	225	140	225,0	500	1.000,0	1	121 393
2360125086	125,0	90,0	225	160	225,0	500	1.000,0	1	130 190
2360125087	125,0	110,0	225	200	225,0	500	1.000,0	1	133 709
tompaheszesztéssel									
2364160088 *	160,0	32,0	250	90	225,0	500	1.000,0	1	77 410
2364160089	160,0	40,0	250	110	225,0	500	1.000,0	1	81 809
2364160090	160,0	50,0	250	110	225,0	500	1.000,0	1	86 031
2364160091	160,0	63,0	250	125	225,0	500	1.000,0	1	91 661
2360160092	160,0	75,0	250	140	225,0	500	1.000,0	1	103 800
2364160093	160,0	90,0	250	160	225,0	500	1.000,0	1	111 893
2364160094	160,0	110,0	200	200	225,0	750	1.500,0	1	234 870
2364160095	160,0	125,0	250	225	225,0	750	1.500,0	1	261 260
2364200096 *	200,0	32,0	315	90	225,0	750	1.500,0	1	135 468
2364200097	200,0	40,0	315	110	225,0	750	1.500,0	1	140 746
2364200098	200,0	50,0	315	110	225,0	750	1.500,0	1	145 144
2364200099	200,0	63,0	315	125	225,0	750	1.500,0	1	151 478
2364200100	200,0	75,0	315	140	225,0	750	1.500,0	1	165 377
2364200101	200,0	90,0	315	160	225,0	750	1.500,0	1	173 294
2364200102	200,0	110,0	315	200	225,0	750	1.500,0	1	184 553

* d2 leágazás SDR 9

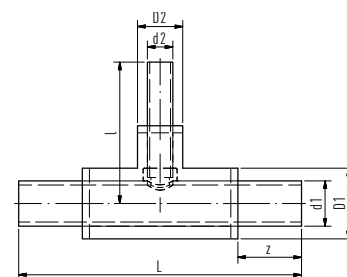

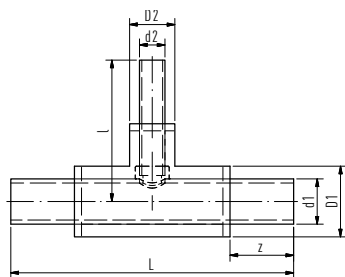

aquatherm ti szűkített T-idom

PUR keményhab szigeteléssel és PE köpenycsővel

aquatherm blue pipe ti SDR 11 / *SDR 9 MF RP

Cikkszám	Ø külső d1	Ø külső d2	Ø külső D1	Ø külső D2	z	l	L	Csom.e.	Ár Ft/db
2364200103	200,0	125,0	315	225	225,0	750	1.500,0	1	196 165
2364200104	200,0	160,0	315	250	225,0	750	1.500,0	1	275 334
2364250105 *	250,0	32,0	400	90	225,0	750	1.500,0	1	299 613
2364250106	250,0	40,0	400	110	225,0	750	1.500,0	1	194 229
2364250107	250,0	50,0	400	110	225,0	750	1.500,0	1	198 276
2364250108	250,0	63,0	400	125	225,0	750	1.500,0	1	204 434
2364250109	250,0	75,0	400	140	225,0	750	1.500,0	1	217 804
2364250110	250,0	90,0	400	160	225,0	750	1.500,0	1	225 194
2364250111	250,0	110,0	400	200	225,0	750	1.500,0	1	234 518
2364250112	250,0	125,0	400	225	225,0	750	1.500,0	1	241 731
2364250113	250,0	160,0	400	250	225,0	750	1.500,0	1	337 614
2364250114	250,0	200,0	400	315	225,0	750	1.500,0	1	357 847
2364315115 *	315,0	32,0	450	90	225,0	750	1.500,0	1	256 861
2364315116	315,0	40,0	450	110	225,0	750	1.500,0	1	262 139
2364315117	315,0	50,0	450	110	225,0	750	1.500,0	1	266 010
2364315118	315,0	63,0	450	125	225,0	750	1.500,0	1	273 575
2364315119	315,0	75,0	450	140	225,0	750	1.500,0	1	282 196
2364315120	315,0	90,0	450	160	225,0	750	1.500,0	1	294 335
2364315121	315,0	110,0	450	200	225,0	750	1.500,0	1	306 650
2364315122	315,0	125,0	450	225	225,0	750	1.500,0	1	320 901
2364315123	315,0	160,0	450	250	225,0	750	1.500,0	1	329 346
2364315124	315,0	200,0	450	315	225,0	750	1.500,0	1	421 886
2364315125	315,0	250,0	450	400	225,0	750	1.500,0	1	433 322
2364355126 *	355,0	32,0	500	90	225,0	750	1.500,0	1	323 716
2364355127	355,0	40,0	500	110	225,0	750	1.500,0	1	333 392
2364355128	355,0	50,0	500	110	225,0	750	1.500,0	1	343 420
2364355129	355,0	63,0	500	125	225,0	750	1.500,0	1	353 800
2364355130	355,0	75,0	500	140	225,0	750	1.500,0	1	364 532
2364355131	355,0	90,0	500	160	225,0	750	1.500,0	1	375 440
2364355132	355,0	110,0	500	200	225,0	750	1.500,0	1	386 700
2364355133	355,0	125,0	500	225	225,0	750	1.500,0	1	398 135
2364355134	355,0	160,0	500	250	225,0	750	1.500,0	1	441 591
2364355135	355,0	200,0	500	315	225,0	750	1.500,0	1	480 120
2364355136	355,0	250,0	500	400	225,0	750	1.500,0	1	656 404
2364355137	355,0	315,0	500	450	225,0	750	1.500,0	1	703 730

* d2 leágazás SDR 9

aquatherm ti szűkített T-idom

PUR keményhab szigeteléssel
és PE köpenycsővel

aquatherm blue pipe ot ti SDR 11 / *SDR 9 MF RP

Cikkszám	Ø külső d1	Ø külső d2	Ø külső D1	Ø külső D2	z	l	L	Csom.e.	Ár Ft/db
tokoshegesztéssel									
2460040220 *	40,0	32,0	110	90	225,0	500	1.000,0	1	53 483
2460050221 *	50,0	32,0	110	90	225,0	500	1.000,0	1	56 474
2460050222	50,0	40,0	110	110	225,0	500	1.000,0	1	59 993
2460063223 *	63,0	32,0	125	90	225,0	500	1.000,0	1	64 215
2460063224	63,0	40,0	125	110	225,0	500	1.000,0	1	65 975
2460063225	63,0	50,0	125	110	225,0	500	1.000,0	1	68 262
2460075226 *	75,0	32,0	140	90	225,0	500	1.000,0	1	76 003
2460075227	75,0	40,0	140	110	225,0	500	1.000,0	1	79 873
2460075228	75,0	50,0	140	110	225,0	500	1.000,0	1	80 577
2460075229	75,0	63,0	140	125	225,0	500	1.000,0	1	81 633
2460090230 *	90,0	32,0	160	90	225,0	500	1.000,0	1	86 207
2460090231	90,0	40,0	160	110	225,0	500	1.000,0	1	88 318
2460090232	90,0	50,0	160	110	225,0	500	1.000,0	1	90 253
2460090233	90,0	63,0	160	125	225,0	500	1.000,0	1	92 013
2460090234	90,0	75,0	160	140	225,0	500	1.000,0	1	97 818
2460110235 *	110,0	32,0	200	90	225,0	500	1.000,0	1	63 336
2460110236	110,0	40,0	200	110	225,0	500	1.000,0	1	67 910
2460110237	110,0	50,0	200	110	225,0	500	1.000,0	1	71 956
2460110238	110,0	63,0	200	125	225,0	500	1.000,0	1	105 208
2460110239	110,0	75,0	200	140	225,0	500	1.000,0	1	108 374
2460110240	110,0	90,0	200	160	225,0	500	1.000,0	1	111 189
2460125241 *	125,0	32,0	225	90	225,0	500	1.000,0	1	68 438
2460125242	125,0	40,0	225	110	225,0	500	1.000,0	1	73 188
2460125243	125,0	50,0	225	110	225,0	500	1.000,0	1	76 707
2460125244	125,0	63,0	225	125	225,0	500	1.000,0	1	83 292
2460125245	125,0	75,0	225	140	225,0	500	1.000,0	1	127 727
2460125246	125,0	90,0	225	160	225,0	500	1.000,0	1	137 579
2460125247	125,0	110,0	225	200	225,0	500	1.000,0	1	140 042
tompaheszesztéssel									
2464160248 *	160,0	32,0	250	90	225,0	500	1.000,0	1	81 281
2464160249	160,0	40,0	250	110	225,0	500	1.000,0	1	85 151
2464160250	160,0	50,0	250	110	225,0	500	1.000,0	1	88 494
2464160251	160,0	63,0	250	125	225,0	500	1.000,0	1	95 531
2464160252	160,0	75,0	250	140	225,0	500	1.000,0	1	105 911
2464160253	160,0	90,0	250	160	225,0	500	1.000,0	1	114 708
2464160254	160,0	110,0	250	200	225,0	750	1.500,0	1	240 148
2464160255	160,0	125,0	250	225	225,0	750	1.500,0	1	267 769
2464200256 *	200,0	32,0	315	90	225,0	750	1.500,0	1	142 329
2464200257	200,0	40,0	315	110	225,0	750	1.500,0	1	148 135
2464200258	200,0	50,0	315	110	225,0	750	1.500,0	1	149 543
2464200259	200,0	63,0	315	125	225,0	750	1.500,0	1	152 709
2464200260	200,0	75,0	315	140	225,0	750	1.500,0	1	166 256
2464200261	200,0	90,0	315	160	225,0	750	1.500,0	1	174 701
2464200262	200,0	110,0	315	200	225,0	750	1.500,0	1	185 785

* d2 leágazás SDR 9

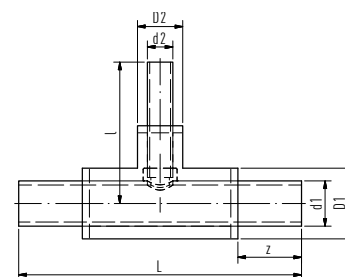

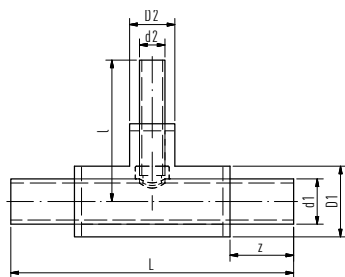

aquatherm ti szűkített T-idom

PUR keményhab szigeteléssel és PE köpenycsővel

aquatherm blue pipe ot ti SDR 11 / *SDR 9 MF RP

Cikkszám	külső d1	∅ külső d2	∅ külső D1	∅ külső D2	z	l	L	Csom.e.	Ár Ft/db
2464200263	200,0	125,0	315	225	225,0	750	1.500,0	1	199 683
2464200264	200,0	160,0	315	250	225,0	750	1.500,0	1	279 205
2464250265 *	250,0	32,0	400	90	225,0	750	1.500,0	1	203 202
2464250266	250,0	40,0	400	110	225,0	750	1.500,0	1	210 239
2464250267	250,0	50,0	400	110	225,0	750	1.500,0	1	212 702
2464250268	250,0	63,0	400	125	225,0	750	1.500,0	1	215 517
2464250269	250,0	75,0	400	140	225,0	750	1.500,0	1	222 731
2464250270	250,0	90,0	400	160	225,0	750	1.500,0	1	226 425
2464250271	250,0	110,0	400	200	225,0	750	1.500,0	1	236 101
2464250272	250,0	125,0	400	225	225,0	750	1.500,0	1	248 065
2464250273	250,0	160,0	400	250	225,0	750	1.500,0	1	348 874
2464250274	250,0	200,0	400	315	225,0	750	1.500,0	1	366 467

* d2 leágazás SDR 9

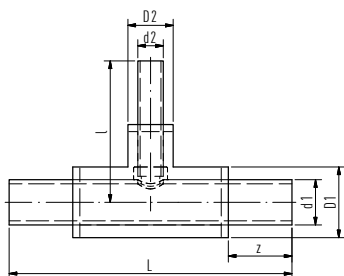

aquatherm ti szűkített T-idom

PUR keményhab szigeteléssel és PE köpenycsővel

aquatherm blue pipe ti SDR 17,6 / SDR 11 MF RP

Cikkszám	∅ külső d1	∅ külső d2	∅ külső D1	∅ külső D2	z	l	L	Csom.e.	Ár Ft/db
tokoshegesztéssel									
2367125335 *	125,0	32,0	225	90	225,0	500	1.000,0	1	63 512
2367125336 *	125,0	40,0	225	110	225,0	500	1.000,0	1	67 030
2367125337 *	125,0	50,0	225	110	225,0	500	1.000,0	1	71 605
2367125338 *	125,0	63,0	225	125	225,0	500	1.000,0	1	74 595
2360125339 *	125,0	75,0	225	140	225,0	500	1.000,0	1	116 115
2367125340 *	125,0	90,0	225	160	225,0	500	1.000,0	1	123 856
2360125341 *	125,0	110,0	225	200	225,0	500	1.000,0	1	127 727
tompahegesztéssel									
2367160342 *	160,0	32,0	250	90	225,0	500	1.000,0	1	64 954
2367160343 *	160,0	40,0	250	110	225,0	500	1.000,0	1	68 966
2367160344 *	160,0	50,0	250	110	225,0	500	1.000,0	1	71 605
2367160345 *	160,0	63,0	250	125	225,0	500	1.000,0	1	78 114
2367160346 *	160,0	75,0	250	140	225,0	500	1.000,0	1	87 790
2367160347 *	160,0	90,0	250	160	225,0	500	1.000,0	1	95 707
2367160348 *	160,0	110,0	250	200	225,0	750	1.500,0	1	187 192
2367160349	160,0	125,0	250	225	225,0	750	1.500,0	1	221 675
2367200350 *	200,0	32,0	315	90	225,0	750	1.500,0	1	116 115
2367200351 *	200,0	40,0	315	110	225,0	750	1.500,0	1	121 745
2367200352 *	200,0	50,0	315	110	225,0	750	1.500,0	1	122 977
2367200353 *	200,0	63,0	315	125	225,0	750	1.500,0	1	125 616
2367200354 *	200,0	75,0	315	140	225,0	750	1.500,0	1	132 653
2367200355 *	200,0	90,0	315	160	225,0	750	1.500,0	1	137 403
2367200356 *	200,0	110,0	315	200	225,0	750	1.500,0	1	145 848
2367200357	200,0	125,0	315	225	225,0	750	1.500,0	1	164 849
2367200358	200,0	160,0	315	250	225,0	750	1.500,0	1	219 212
2367250359 *	250,0	32,0	400	90	225,0	750	1.500,0	1	162 034
2367250360 *	250,0	40,0	400	110	225,0	750	1.500,0	1	167 840
2367250361 *	250,0	50,0	400	110	225,0	750	1.500,0	1	169 423

* d2 leágazás SDR 11

aquatherm ti szűkített T-idom

PUR keményhab szigeteléssel
és PE köpenycsővel

aquatherm blue pipe ti SDR 17,6 / SDR 11 MF RP

Cikkszám	Økülső d1	Økülső d2	Ø külső D1	Ø külső	z	l	L	Csom.e.	Ár Ft/db
2367250362 *	250,0	63,0	400	125	225,0	750	1.500,0	1	172 238
2367250363 *	250,0	75,0	400	140	225,0	750	1.500,0	1	178 923
2367250364 *	250,0	90,0	400	160	225,0	750	1.500,0	1	182 618
2367250365 *	250,0	110,0	400	200	225,0	750	1.500,0	1	191 063
2367250366	250,0	125,0	400	225	225,0	750	1.500,0	1	198 804
2367250367	250,0	160,0	400	250	225,0	750	1.500,0	1	286 418
2367250368	250,0	200,0	400	315	225,0	750	1.500,0	1	296 446
2367315369 *	315,0	32,0	450	90	225,0	750	1.500,0	1	204 961
2367315370 *	315,0	40,0	450	110	225,0	750	1.500,0	1	210 767
2367315371 *	315,0	50,0	450	110	225,0	750	1.500,0	1	212 175
2367315372 *	315,0	63,0	450	125	225,0	750	1.500,0	1	216 221
2367315373 *	315,0	75,0	450	140	225,0	750	1.500,0	1	222 906
2367315374 *	315,0	90,0	450	160	225,0	750	1.500,0	1	277 305
2367315375 *	315,0	110,0	450	200	225,0	750	1.500,0	1	235 046
2367315376	315,0	125,0	450	225	225,0	750	1.500,0	1	237 157
2367315377	315,0	160,0	450	250	225,0	750	1.500,0	1	263 019
2367315378	315,0	200,0	450	315	225,0	750	1.500,0	1	371 042
2367315379	315,0	250,0	450	400	225,0	750	1.500,0	1	379 838
2367355380 *	355,0	32,0	500	90	225,0	750	1.500,0	1	258 973
2367355381 *	355,0	40,0	500	110	225,0	750	1.500,0	1	266 714
2367355382 *	355,0	50,0	500	110	225,0	750	1.500,0	1	274 631
2367355383 *	355,0	63,0	500	125	225,0	750	1.500,0	1	283 075
2367355384 *	355,0	75,0	500	140	225,0	750	1.500,0	1	291 520
2367355385 *	355,0	90,0	500	160	225,0	750	1.500,0	1	300 141
2367355386 *	355,0	110,0	500	200	225,0	750	1.500,0	1	309 289
2367355387	355,0	125,0	500	225	225,0	750	1.500,0	1	318 614
2367355388	355,0	160,0	500	250	225,0	750	1.500,0	1	353 272
2367355389	355,0	200,0	500	315	225,0	750	1.500,0	1	384 061
2367355390	355,0	250,0	500	400	225,0	750	1.500,0	1	561 225
2367355391	355,0	315,0	500	450	225,0	750	1.500,0	1	600 985

* d2 leágazás SDR 11

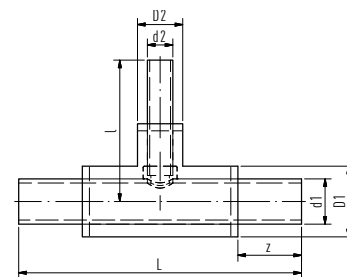

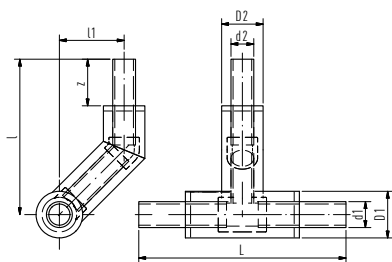

aquatherm ti szűkített kerülő T-idom

PUR keményhab szigeteléssel
és PE köpenycsővel

aquatherm blue pipe ti SDR 11 / *SDR 9 MF RP

Cikkszám	Ø külső d1	Ø külső d2	Ø külső D1	Ø külső D2	z	l	l1	L	Csom.e.	Ár Ft/db
tokoshegesztéssel										
2360040138 *	40,0	32,0	110	90	225,0	750	200	1.000,0	1	72 836
2360050139 *	50,0	32,0	110	90	225,0	750	200	1.000,0	1	75 827
2360050140	50,0	40,0	110	110	225,0	750	210	1.000,0	1	84 272
2360063141 *	63,0	32,0	125	90	225,0	750	207,5	1.000,0	1	81 457
2360063142	63,0	40,0	125	110	225,0	750	217,5	1.000,0	1	89 902
2360063143	63,0	50,0	125	110	225,0	750	217,5	1.000,0	1	93 772
2360075144 *	75,0	32,0	140	90	225,0	750	215	1.000,0	1	92 189
2360075145	75,0	40,0	140	110	225,0	750	225	1.000,0	1	100 282
2360075146	75,0	50,0	140	110	225,0	750	225	1.000,0	1	104 504
2360075147	75,0	63,0	140	125	225,0	750	232,5	1.000,0	1	112 949
2360090148 *	90,0	32,0	160	90	225,0	750	225	1.000,0	1	101 689
2360090149	90,0	40,0	160	110	225,0	750	235	1.000,0	1	109 430
2360090150	90,0	50,0	160	110	225,0	750	235	1.000,0	1	113 301
2360090151	90,0	63,0	160	125	225,0	750	242,5	1.000,0	1	122 801
2360090152	90,0	75,0	160	140	225,0	750	250	1.000,0	1	137 051
2360110153 *	110,0	32,0	200	90	225,0	750	245	1.000,0	1	81 105
2360110154	110,0	40,0	200	110	225,0	750	255	1.000,0	1	91 133
2360110155	110,0	50,0	200	110	225,0	750	255	1.000,0	1	97 467
2360110156	110,0	63,0	200	125	225,0	750	262,5	1.000,0	1	134 061
2360110157	110,0	75,0	200	140	225,0	750	270	1.000,0	1	147 256
2360110158	110,0	90,0	200	160	225,0	750	280	1.000,0	1	156 850
2360125159 *	125,0	32,0	225	90	225,0	750	257,5	1.000,0	1	86 559
2360125160	125,0	40,0	225	110	225,0	750	267,5	1.000,0	1	95 179
2360125161	125,0	50,0	225	110	225,0	750	267,5	1.000,0	1	102 393
2360125162	125,0	63,0	225	125	225,0	750	275	1.000,0	1	114 180
2360125163	125,0	75,0	225	140	225,0	750	282,5	1.000,0	1	172 062
2360125164	125,0	90,0	225	160	225,0	750	292,5	1.000,0	1	181 738
2360125165	125,0	110,0	225	200	225,0	750	312,5	1.000,0	1	192 822
tompahesztéssel										
2364160166 *	160,0	32,0	250	90	225,0	750	270	1.000,0	1	98 698
2364160167	160,0	40,0	250	110	225,0	750	280	1.000,0	1	108 374
2364160168	160,0	50,0	250	110	225,0	750	280	1.000,0	1	115 236
2364160169	160,0	63,0	250	125	225,0	750	287,5	1.000,0	1	126 847
2364160170	160,0	75,0	250	140	225,0	750	295	1.000,0	1	147 783
2364160171	160,0	90,0	250	160	225,0	750	305	1.000,0	1	162 386
2364160172	160,0	110,0	250	200	225,0	1000	325	1.000,0	1	277 270
2364160173	160,0	125,0	250	225	225,0	1000	337,5	1.000,0	1	305 419
2364200174 *	200,0	32,0	315	90	225,0	750	302,5	1.000,0	1	18 227
2364200175	200,0	40,0	315	110	225,0	750	312,5	1.000,0	1	128 079
2364200176	200,0	50,0	315	110	225,0	750	312,5	1.000,0	1	134 940
2364200177	200,0	63,0	315	125	225,0	750	320	1.000,0	1	146 552
2364200178	200,0	75,0	315	140	225,0	750	327,5	1.000,0	1	167 840
2364200179	200,0	90,0	315	160	225,0	750	337,5	1.000,0	1	181 738
2364200180	200,0	110,0	315	200	225,0	1000	337,5	1.000,0	1	207 073

* d2 leágazás SDR 9

aquatherm ti szűkített kerülő T-idom

PUR keményhab szigeteléssel
és PE köpenycsővel

aquatherm blue pipe ti SDR 11 / *SDR 9 MF RP

Cikkszám	Økülső d1	Økülső d2	Økülső D1	Økülső D2	z	l	l1	L	Csom.e.	Ár Ft/db
2364200181	200,0	125,0	315	225	225,0	1000	370	1.500,0	1	397 783
2364200182	200,0	160,0	315	250	225,0	1000	382,5	1.500,0	1	440 183
2364250183 *	250,0	32,0	400	90	225,0	750	345	1.000,0	1	153 941
2364250184	250,0	40,0	400	110	225,0	1000	355	1.000,0	1	166 608
2364250185	250,0	50,0	400	110	225,0	1000	355	1.000,0	1	172 942
2364250186	250,0	63,0	400	125	225,0	1000	362,5	1.000,0	1	185 081
2364250187	250,0	75,0	400	140	225,0	1000	370	1.000,0	1	204 434
2364250188	250,0	90,0	400	160	225,0	1000	380	1.000,0	1	221 499
2364250189	250,0	110,0	400	200	225,0	1000	400	1.000,0	1	242 435
2364250190	250,0	125,0	400	225	225,0	1000	412,5	1.000,0	1	270 232
2364250191	250,0	160,0	400	250	225,0	1000	425	1.500,0	1	535 363
2364250192	250,0	200,0	400	315	225,0	1000	457,5	1.500,0	1	611 189
2364315193 *	315,0	32,0	450	90	225,0	1000	370	1.000,0	1	199 507
2364315194	315,0	40,0	450	110	225,0	1000	380	1.000,0	1	210 239
2364315195	315,0	50,0	450	110	225,0	1000	380	1.000,0	1	217 101
2364315196	315,0	63,0	450	125	225,0	1000	387,5	1.000,0	1	230 823
2364315197	315,0	75,0	450	140	225,0	1000	395	1.000,0	1	252 287
2364315198	315,0	90,0	450	160	225,0	1000	405	1.000,0	1	268 297
2364315199	315,0	110,0	450	200	225,0	1000	425	1.000,0	1	286 770
2364315200	315,0	125,0	450	225	225,0	1000	437,5	1.000,0	1	315 271
2364315201	315,0	160,0	450	250	225,0	1000	450	1.000,0	1	344 476
2364315202	315,0	200,0	450	315	225,0	1000	482,5	1.500,0	1	793 456
2364315203	315,0	250,0	450	400	225,0	1000	525	1.500,0	1	802 604
2364355204 *	355,0	32,0	500	90	225,0	1000	395	1.000,0	1	303 132
2364355205	355,0	40,0	500	110	225,0	1000	405	1.000,0	1	312 104
2364355206	355,0	50,0	500	110	225,0	1000	405	1.000,0	1	321 605
2364355207	355,0	63,0	500	125	225,0	1000	412,5	1.000,0	1	331 281
2364355208	355,0	75,0	500	140	225,0	1000	420	1.000,0	1	341 133
2364355209	355,0	90,0	500	160	225,0	1000	430	1.000,0	1	351 812
2364355210	355,0	110,0	500	200	225,0	1000	450	1.000,0	1	362 069
2364355211	355,0	125,0	500	225	225,0	1000	462,5	1.000,0	1	372 801
2364355212	355,0	160,0	500	250	225,0	1000	475	1.000,0	1	552 076
2364355213	355,0	200,0	500	315	225,0	1000	507,5	1.000,0	1	600 106
2364355214	355,0	250,0	500	400	225,0	1000	550	1.500,0	1	820 549
2364355215	355,0	315,0	500	450	225,0	1000	575	1.500,0	1	879 135

* d2 leágazás SDR 9

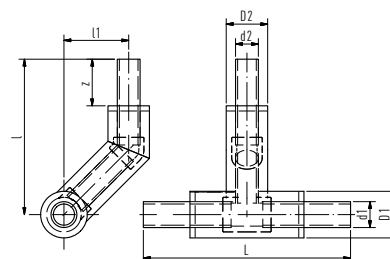

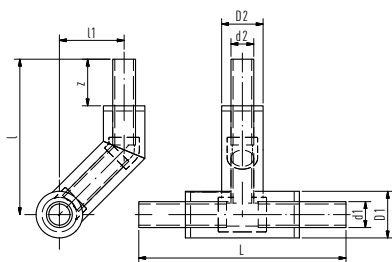

aquatherm ti szűkített kerülő T-idom

PUR keményhab szigeteléssel
és PE köpenycsővel

aquatherm blue pipe ot ti SDR 11 / *SDR 9 MF RP

Cikkszám	Ø külső d1	Ø külső d2	Ø külső D1	Ø külső D2	z	l	l1	L	Csom.e.	Ár Ft/db
tokoshegesztéssel										
2460040280 *	40,0	32,0	110	90	225,0	750	200	1.000,0	1	76 355
2460050281 *	50,0	32,0	110	90	225,0	750	200	1.000,0	1	79 346
2460050282	50,0	40,0	110	110	225,0	750	210	1.000,0	1	88 138
2460063283 *	63,0	32,0	125	90	225,0	750	207,5	1.000,0	1	85 327
2460063284	63,0	40,0	125	110	225,0	750	217,5	1.000,0	1	94 124
2460063285	63,0	50,0	125	110	225,0	750	217,5	1.000,0	1	98 346
2460075286 *	75,0	32,0	140	90	225,0	750	215	1.000,0	1	96 587
2460075287	75,0	40,0	140	110	225,0	750	225	1.000,0	1	105 032
2460075288	75,0	50,0	140	110	225,0	750	225	1.000,0	1	109 430
2460075289	75,0	63,0	140	125	225,0	750	232,5	1.000,0	1	118 403
2460090290 *	90,0	32,0	160	90	225,0	750	225	1.000,0	1	106 615
2460090291	90,0	40,0	160	110	225,0	750	235	1.000,0	1	114 532
2460090292	90,0	50,0	160	110	225,0	750	235	1.000,0	1	118 754
2460090293	90,0	63,0	160	125	225,0	750	242,5	1.000,0	1	128 783
2460090294	90,0	75,0	160	140	225,0	750	250	1.000,0	1	143 737
2460110295 *	110,0	32,0	200	90	225,0	750	245	1.000,0	1	84 975
2460110296	110,0	40,0	200	110	225,0	750	255	1.000,0	1	95 531
2460110297	110,0	50,0	200	110	225,0	750	255	1.000,0	1	102 041
2460110298	110,0	63,0	200	125	225,0	750	262,5	1.000,0	1	140 394
2460110299	110,0	75,0	200	140	225,0	750	270	1.000,0	1	154 293
2460110300	110,0	90,0	200	160	225,0	750	280	1.000,0	1	164 145
2460125301 *	125,0	32,0	225	90	225,0	750	257,5	1.000,0	1	90 605
2460125302	125,0	40,0	225	110	225,0	750	267,5	1.000,0	1	99 754
2460125303	125,0	50,0	225	110	225,0	750	267,5	1.000,0	1	107 319
2460125304	125,0	63,0	225	125	225,0	750	275	1.000,0	1	119 634
2460125305	125,0	75,0	225	140	225,0	750	282,5	1.000,0	1	180 331
2460125306	125,0	90,0	225	160	225,0	750	292,5	1.000,0	1	190 359
2460125307	125,0	110,0	225	200	225,0	750	312,5	1.000,0	1	202 146
tompahesztéssel										
2464160308 *	160,0	32,0	250	90	225,0	750	270	1.000,0	1	99 402
2464160309	160,0	40,0	250	110	225,0	750	280	1.000,0	1	109 078
2464160310	160,0	50,0	250	110	225,0	750	280	1.000,0	1	115 412
2464160311	160,0	63,0	250	125	225,0	750	287,5	1.000,0	1	128 607
2464160312	160,0	75,0	250	140	225,0	750	295	1.000,0	1	150 070
2464160313	160,0	90,0	250	160	225,0	750	305	1.000,0	1	164 497
2464160314	160,0	110,0	250	200	225,0	1000	325	1.000,0	1	279 733
2464160315	160,0	125,0	250	225	225,0	1000	337,5	1.000,0	1	307 882
2464200316 *	200,0	32,0	315	90	225,0	750	302,5	1.000,0	1	126 671
2464200317	200,0	40,0	315	110	225,0	750	312,5	1.000,0	1	137 403
2464200318	200,0	50,0	315	110	225,0	750	312,5	1.000,0	1	139 514
2464200319	200,0	63,0	315	125	225,0	750	320	1.000,0	1	148 487
2464200320	200,0	75,0	315	140	225,0	750	327,5	1.000,0	1	168 895
2464200321	200,0	90,0	315	160	225,0	750	337,5	1.000,0	1	184 201
2464200322	200,0	110,0	315	200	225,0	1000	357,5	1.000,0	1	209 184

aquatherm ti szűkített kerülő T-idomPUR keményhab szigeteléssel
és PE köpenycsővel

aquatherm blue pipe ot ti SDR 11 / *SDR 9 MF RP

Cikkszám	Økülső d1	Ø külső d2	Ø külső D1	Ø külső D2	z	l	l1	L	Csom.e.	Ár Ft/db
2464200323	200,0	125,0	315	225	225,0	1000	370	1.000,0	1	398 839
2464200324	200,0	160,0	315	250	225,0	1000	382,5	1.000,0	1	441 767
2464250325 *	250,0	32,0	400	90	225,0	750	345	1.000,0	1	162 034
2464250326	250,0	40,0	400	110	250,0	1000	355	1.000,0	1	175 045
2464250327	250,0	50,0	400	110	225,0	1000	355	1.000,0	1	177 516
2464250328	250,0	63,0	400	125	225,0	1000	362,5	1.000,0	1	193 350
2464250329	250,0	75,0	400	140	225,0	1000	370	1.000,0	1	209 887
2464250330	250,0	90,0	400	160	225,0	1000	380	1.000,0	1	230 472
2464250331	250,0	110,0	400	200	225,0	1000	400	1.000,0	1	246 130
2464250332	250,0	125,0	400	225	225,0	1000	412,5	1.000,0	1	271 992
2464250333	250,0	160,0	400	250	225,0	1000	425	1.500,0	1	536 770
2464250334	250,0	200,0	400	315	225,0	1000	457,5	1.500,0	1	611 541

* d2 leágazás SDR 9

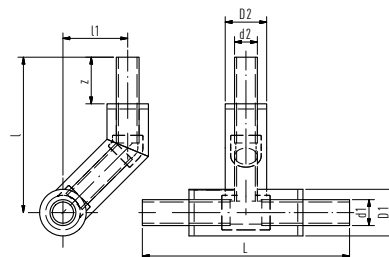
**aquatherm ti szűkített kerülő T-idom**PUR keményhab szigeteléssel
és PE köpenycsővel

aquatherm blue pipe ti SDR 17,6 / SDR 11 MF RP

Cikkszám	Ø külső d1	Ø külső d2	Ø külső D1	Ø külső D2	z	l	l1	L	Csom.e.	Ár Ft/db
tokoshegesztéssel										
2367125400 *	125,0	32,0	225	90	225,0	750	257,5	1.000,0	1	85 151
2367125401 *	125,0	40,0	225	110	225,0	750	267,5	1.000,0	1	93 244
2367125402 *	125,0	50,0	225	110	225,0	750	267,5	1.000,0	1	99 050
2360125403 *	125,0	63,0	225	125	225,0	750	275	1.000,0	1	101 689
2360125404 *	125,0	75,0	225	140	225,0	750	282,5	1.000,0	1	153 413
2360125405 *	125,0	90,0	225	160	225,0	750	292,5	1.000,0	1	161 858
2360125406 *	125,0	110,0	225	200	225,0	750	312,5	1.000,0	1	171 710
tompaheszesztéssel										
2367160407 *	160,0	32,0	250	90	225,0	750	270	1.000,0	1	70 549
2367160408 *	160,0	40,0	250	110	225,0	750	280	1.000,0	1	79 697
2367160409 *	160,0	50,0	250	110	225,0	750	280	1.000,0	1	81 457
2367160410 *	160,0	63,0	250	125	225,0	750	287,5	1.000,0	1	86 207
2367160411 *	160,0	75,0	250	140	225,0	750	295	1.000,0	1	100 457
2367160412 *	160,0	90,0	250	160	225,0	750	305	1.000,0	1	108 550
2367160413 *	160,0	110,0	250	200	225,0	1000	325	1.000,0	1	162 210
2367160414	160,0	125,0	250	225	225,0	1000	337,5	1.000,0	1	198 276
2367200415 *	200,0	32,0	315	90	225,0	750	302,5	1.000,0	1	103 272
2367200416 *	200,0	40,0	315	110	225,0	750	312,5	1.000,0	1	113 652
2367200417 *	200,0	50,0	315	110	225,0	750	312,5	1.000,0	1	115 764
2367200418 *	200,0	63,0	315	125	225,0	750	320	1.000,0	1	121 217
2367200419 *	200,0	75,0	315	140	225,0	750	327,5	1.000,0	1	136 348
2367200420 *	200,0	90,0	315	160	225,0	750	337,5	1.000,0	1	146 376
2367200421 *	200,0	110,0	315	200	225,0	1000	357,5	1.000,0	1	172 766
2367200422	200,0	125,0	315	225	225,0	1000	370	1.500,0	1	304 363
2367200423	200,0	160,0	315	250	225,0	1000	382,5	1.500,0	1	316 678
2367250424 *	250,0	32,0	400	90	225,0	750	345	1.000,0	1	129 662
2367250425 *	250,0	40,0	400	110	225,0	1000	355	1.000,0	1	142 505

* d2 leágazás SDR 11

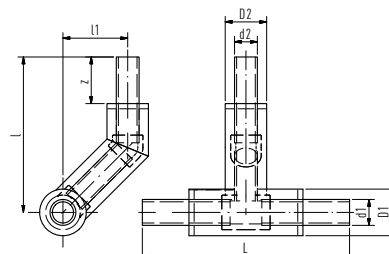

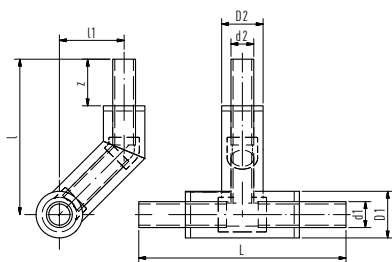

aquatherm ti szűkített kerülő T-idom

PUR keményhab szigeteléssel
és PE köpenycsővel

aquatherm blue pipe ti SDR 17,6 / SDR 11 MF RP

Cikkszám	Økülső d1	Ø külső d2	Ø külső D1	Ø külső D2	z	l	l1	L	Csom.e.	Ár Ft/db
2367250426 *	250,0	50,0	400	110	225,0	1000	355	1.000,0	1	144 617
2367250427 *	250,0	63,0	400	125	225,0	1000	362,5	1.000,0	1	158 515
2367250428 *	250,0	75,0	400	140	225,0	1000	370	1.000,0	1	174 701
2367250429 *	250,0	90,0	400	160	225,0	1000	380	1.000,0	1	220 443
2367250430 *	250,0	110,0	400	200	225,0	1000	400	1.000,0	1	230 120
2367250431	250,0	125,0	400	225	225,0	1000	412,5	1.000,0	1	233 990
2367250432	250,0	160,0	400	250	225,0	1000	425	1.500,0	1	378 783
2367250433	250,0	200,0	400	315	225,0	1000	457,5	1.500,0	1	414 497
2367315434 *	315,0	32,0	450	90	225,0	1000	370	1.000,0	1	156 228
2367315435 *	315,0	40,0	450	110	225,0	1000	380	1.000,0	1	167 136
2367315436 *	315,0	50,0	450	110	225,0	1000	380	1.000,0	1	173 645
2367315437 *	315,0	63,0	450	125	225,0	1000	387,5	1.000,0	1	180 859
2367315438 *	315,0	75,0	450	140	225,0	1000	395	1.000,0	1	206 545
2367315439 *	315,0	90,0	450	160	225,0	1000	405	1.000,0	1	217 453
2367315440 *	315,0	110,0	450	200	225,0	1000	425	1.000,0	1	237 861
2367315441	315,0	125,0	450	225	225,0	1000	437,5	1.000,0	1	269 177
2367315442	315,0	160,0	450	250	225,0	1000	450	1.000,0	1	289 585
2367315443	315,0	200,0	450	315	225,0	1000	482,5	1.500,0	1	534 835
2367315444	315,0	250,0	450	400	225,0	1000	525	1.500,0	1	572 132
2367355445 *	355,0	32,0	500	90	225,0	1000	395	1.000,0	1	242 435
2367355446 *	355,0	40,0	500	110	225,0	1000	405	1.000,0	1	249 824
2367355447 *	355,0	50,0	500	110	225,0	1000	405	1.000,0	1	257 213
2367355448 *	355,0	63,0	500	125	225,0	1000	412,5	1.000,0	1	264 954
2367355449 *	355,0	75,0	500	140	225,0	1000	420	1.000,0	1	272 871
2367355450 *	355,0	90,0	500	160	225,0	1000	430	1.000,0	1	281 140
2367355451 *	355,0	110,0	500	200	225,0	1000	450	1.000,0	1	289 585
2367355452	355,0	125,0	500	225	225,0	1000	462,5	1.000,0	1	298 206
2367355453	355,0	160,0	500	250	225,0	1000	475	1.000,0	1	441 591
2367355454	355,0	200,0	500	315	225,0	1000	507,5	1.000,0	1	780 120
2367355455	355,0	250,0	500	400	225,0	1000	550	1.500,0	1	701 267
2367355456	355,0	315,0	500	450	225,0	1000	575	1.500,0	1	751 232

* d2 leágazás SDR 11

aquatherm ti Schrumpfmuffe WTD

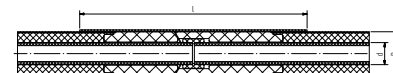

cikkszám	külső átmérő haszoncső d	külső átmérő köpenycső D	l	Csom.e.	Ár Ft/db
tokoshegesztéssel, PUR keményhabbal , PE köpenycsővel és PP karmantyúval.					
1390032022	32	90,0	600	1	46 446
1390040024	40	110,0	600	1	47 546
1390050026	50	110,0	600	1	47 954
1390063028	63	125,0	600	1	54 123
1390075030	75	140,0	600	1	58 252
1390090032	90	160,0	600	1	61 015
1390110034	110	200,0	600	1	69 432
1390125036	125	225,0	600	1	81 426
tompahegesztéssel, PUR keményhabbal , PE köpenycsővel					
1390160038	160	250,0	600	1	82 356
1390200040	200	315,0	600	1	88 616
1390250042	250	400,0	600	1	102 535
1390315044	315	450,0	600	1	212 426
1390355045	355	500,0	600	1	316 254

Kész zsugorhüvely, beleértve a tömítőszalagot PUR merev hab elemekkel és a hegesztési varratok utólagos burkolásához szükséges tartozékokat.

Szín: fekete

aquatherm ti Isolier-E-Muffe TI WTD



Cikkszám	külső átmérő haszoncső d	külső átmérő köpenycső D	l	Csom.e.	Ár Ft/db
tokoshegesztéssel					
1390032046	32	90,0	600	1	52 634
1390040047	40	110,0	600	1	53 864
1390050048	50	110,0	600	1	53 934
1390063049	63	125,0	600	1	59 742
1390075050	75	140,0	600	1	62 351
1390090051	90	160,0	600	1	66 180
1390110052	110	200,0	600	1	76 977
1390125053	125	225,0	600	1	85 654
1390160054	160	250,0	600	1	87 994
1390200055	200	315,0	600	1	106 188
1390250056	250	400,0	600	1	116 755

Kész zsugorhüvely, beleértve a tömítőszalagot PUR merev hab elemekkel és a hegesztési varratok utólagos burkolásához szükséges tartozékokat.

Szín: fekete



aquatherm ti Nachisolier-Muffenset

Cikkszám	külső átmérő haszoncső d	külső átmérő köpenycső D	Csom.e.	Ár Ft/db
tokoshegesztéssel, PUR keményhabbal , PE köpenycsővel és PP karmantyúval.				
1340032114	32	90,0	1	17 593
1340040115	40	110,0	1	18 473
1340050116	50	110,0	1	18 649
1340063117	63	125,0	1	19 177
1340075118	75	140,0	1	19 529
1340090119	90	160,0	1	21 288
1340110120	110	200,0	1	23 571
1340125121	125	225,0	1	28 325
tompahegesztéssel, PUR keményhabbal , PE köpenycsővel				
1340160122	160	250,0	1	28 677
1340200123	200	315,0	1	29 909
1340250124	250	400,0	1	33 603
1340315125	315	450,0	1	34 483
1347355126	355	500,0	1	46 446

PUR merev hab elemekből és méretfüggő fröccsöntött részből áll, zsugorhüvely nélkül. A megmunkáláshoz szükséges tartozékok: Mono Top 40 szigetelőszalag és alapozó

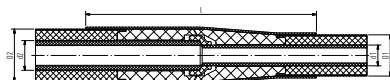

aquatherm ti Red.-Muffe

Cikkszám	∅ külső d2	∅ külső d1	∅ külső D1	∅ külső D2	l	Csom.e.	Ár Ft/db
tokoshegesztéssel							
1340040103	40,0	32,0	90	110	900	1	64 039
1340050104	50,0	32,0	90	110	900	1	70 197
1340050105	50,0	40,0	110	110	900	1	70 373
1340063106	63,0	40,0	110	125	900	1	70 725
1340063107	63,0	50,0	110	125	900	1	72 132
1340075108	75,0	50,0	110	140	900	1	78 290
1340075109	75,0	63,0	125	140	900	1	78 818
1340090110	90,0	63,0	125	160	900	1	94 652
1340090111	90,0	75,0	140	160	900	1	94 828
1340110112	110,0	75,0	140	200	900	1	110 486
1340110113	110,0	90,0	160	200	900	1	110 662
1390125020	125,0	90,0	160	225	900	1	127 903
1390125021	125,0	110,0	200	225	900	1	129 134

Kész zsugorhüvely, beleértve a tömítőszalagot PUR merev hab elemekkel és a hegesztési varratok utólagos burkolásához szükséges tartozékokat. Hossz: 900 mm.

aquatherm ti Red.-Muffe

für aquatherm blue pipe ti SDR 11

Cikkszám	Ø külső d2	Ø külső d1	Ø külső D1	Ø külső D2	l	Csom.e.	Ár Ft/db
tokos és tompahegesztéssel							
2340160020	160,0	110,0	200	250	900	1	143 737
2340160021	160,0	125,0	225	250	900	1	147 783
2340200022	200,0	125,0	225	315	900	1	165 552
Mindkét oldalon tompahegesztéssel							
2340200023	200,0	160,0	250	315	900	1	166 432
2340250024	250,0	160,0	250	400	900	1	227 129
2340250025	250,0	200,0	315	400	900	1	229 768
2340315026	315,0	200,0	315	450	900	1	252 463
2340315027	315,0	250,0	400	450	900	1	265 834

Kész zsugorhüvely, beleértve a tömítőszalagot PUR merev hab elemekkel és a hegesztési varratok utólagos burkolásához szükséges tartozékokat. Hossz: 900 mm.

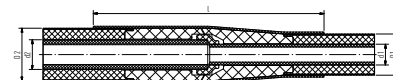
**aquatherm ti Red.-Muffe**

für aquatherm blue pipe ti SDR 17,6

Cikkszám	Ø külső d2	Ø külső d1	Ø külső D1	Ø külső D2	l	Csom.e.	Ár Ft/db
2347160060	160,0	110,0	200	250	900	1	139 339
2347160062	160,0	125,0	225	250	900	1	143 385
2347200064	200,0	125,0	225	315	900	1	160 626
2347200066	200,0	160,0	250	315	900	1	161 506
Mindkét oldalon tompahegesztéssel							
2347250068	250,0	160,0	250	400	900	1	220 267
2347250070	250,0	200,0	315	400	900	1	222 731
2347315072	315,0	200,0	315	450	900	1	244 898
2347315074	315,0	250,0	400	450	900	1	257 917

Kész zsugorhüvely, beleértve a tömítőszalagot PUR merev hab elemekkel és a hegesztési varratok utólagos burkolásához szükséges tartozékokat. Hossz: 900 mm.

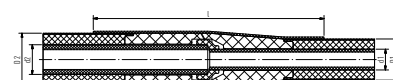
**aquatherm ti Isolier-Red.-Muffenset**

Cikkszám	Ø külső d2	Ø külső d1	Ø külső D1	Ø külső D2	Csom.e.	Ár Ft/db
2340040030	40,0	32,0	90	110	1	16 186
2340050031	50,0	32,0	90	110	1	16 186
2340050032	50,0	40,0	110	110	1	16 186
2340063033	63,0	40,0	110	125	1	16 186
2340063034	63,0	50,0	110	125	1	16 714
2340075035	75,0	50,0	110	140	1	17 241
2340075036	75,0	63,0	125	140	1	17 241
2340090037	90,0	63,0	125	160	1	26 038
2340090038	90,0	75,0	140	160	1	26 038
2340110039	110,0	75,0	140	200	1	30 788
2340110040	110,0	90,0	160	200	1	36 594
2340125041	125,0	90,0	160	225	1	41 344
2340125042	125,0	110,0	200	225	1	46 622

PUR merev hab elemekből és méretfüggő fröccsöntött részből áll, zsugorhüvely nélkül. A megmunkáláshoz szükséges tartozékok: Mono Top 40 szigetelőszalag és alapozó

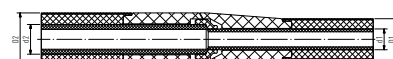



aquatherm ti Isolier-Red.-Muffenset

für aquatherm blue pipe ti SDR 11

Cikkszám	Ø külső d2	Ø külső d1	Ø külső D1	Ø külső D2	Csom.e.	Ár Ft/db
tokos és tompahegesztéssel						
2344160050	160,0	110,0	200	250	1	41 344
2344160051	160,0	125,0	225	250	1	46 622
2344200052	200,0	125,0	225	315	1	55 243
Mindkét oldalon tompahegesztéssel						
2344200053	200,0	160,0	250	315	1	65 623
2344250054	250,0	160,0	250	400	1	82 512
2344250055	250,0	200,0	315	400	1	88 142
2344315056	315,0	200,0	315	450	1	91 133
2344315057	315,0	250,0	400	450	1	94 300
2344355058	355,0	250,0	400	500	1	100 457
2344355059	355,0	315,0	450	500	1	105 208

PUR merev hab elemekből és méretfüggő fröccsöntött részből áll, zsugorhüvely nélkül. A megmunkáláshoz szükséges tartozékok: Mono Top 40 szigetelőszalag és alapozó

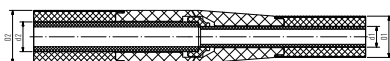

aquatherm ti Isolier-Red.-Muffenset

für aquatherm blue pipe ti SDR 17,6

Cikkszám	Ø külső d2	Ø külső d1	Ø külső D1	Ø külső D2	Csom.e.	Ár Ft/db
tokos és tompahegesztéssel						
2347160061	160,0	110,0	200	250	1	88 627
2347160063	160,0	125,0	225	250	1	100 039
2347200065	200,0	125,0	225	315	1	118 451
Mindkét oldalon tompahegesztéssel						
2347200067	200,0	160,0	250	315	1	141 018
2347250069	250,0	160,0	250	400	1	177 126
2347250071	250,0	200,0	315	400	1	189 486
2347315073	315,0	200,0	315	450	1	195 897
2347315075	315,0	250,0	400	450	1	202 821
2347355077	355,0	250,0	400	500	1	216 182
2347355079	355,0	315,0	450	500	1	226 004

PUR merev hab elemekből és méretfüggő fröccsöntött részből áll, zsugorhüvely nélkül. A megmunkáláshoz szükséges tartozékok: Mono Top 40 szigetelőszalag és alapozó

aquatherm ti Mono Top 40 Szigetelőtekercs

aquatherm ti Mono Top 40 szigetelőtekercs az aquatherm

szigetelőcsatlakozóval való csatlakozások utólagos szigeteléséhez

Cikkszám		Csom.e.	Ár Ft/db
9702411000	szélesség 50 mm hosszúság 15m	1	18 473
9702411001	szélesség 100 mm hosszúság15m	1	36 770

aquatherm ti Alapozó

Cikkszám	Mennyiség	Csom.e.	Ár Ft/db
9702411002	1l	1	26 390

aquatherm ti Csatlakozó mandzsetta

Mandzsetta a PUR szigeteléshez a köpenycső és a haszoncső csatlakoztatásánál

Cikkszám	Mennyiség	Csom.e.	Ár Ft/db
2390032001	Manschette TI 32 mm MR90	1	17 593
2390050002	Manschette TI 40-50 mm MR110	1	18 649
2390075003	Mansch. TI 63-75 mm MR125-140	1	23 399
2390090004	Manschette TI 90 mm MR160	1	27 921
2390110005	Manschette TI 110 mm MR200	1	28 853
2390125006	Manschette TI 125 mm MR225	1	52 956
2390160007	Manschette TI 160 mm MR250	1	58 410
2390200008	Manschette TI 200 mm MR315	1	61 400
2390250009	Manschette TI 250 mm MR400	1	74 068
2390315010	Mansch. TI 315/355 mm MR450/500	1	84 799



aquatherm ti Falátvezető elem

Csőmandzsetta falátvezetésekhez

Cikkszám	∅ külső magfurat	∅ külső hordozócső d	∅ külső köpenycső D	Csom.e.	Ár Ft/db
9701214212	150	32	90	1	204 082
9701214214	200	50	110	1	244 018
9701214218	200	63	125	1	248 769
9701214220	200	75	140	1	249 120
9701214222	250	90	160	1	319 317
9701214224	300	110	200	1	415 728
9701214226	350	125	225	1	510 204
9701214230	350	160	250	1	533 955
9701214234	400	200	315	1	643 385
9701214238	500	250	400	1	840 605
9701214242	550	315	450	1	986 981
9701214244	600	355	500	1	1 021 112

